

DARIN Ventosa antideslizante de embutir
Para taladro de Ø5mm.

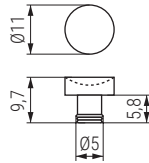

FORO Paragolpes de embutir
Para taladro de Ø5mm.

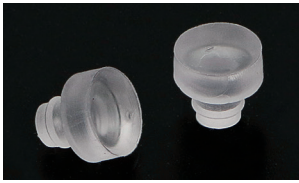
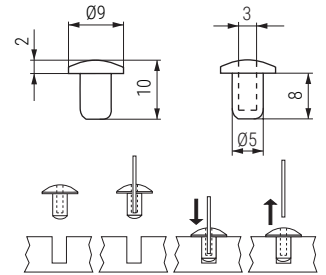

- Introducir con una varilla sin punta.
- Para taladros Ø5mm.

| CÓDIGO | Material | Acabado |  |
|--------|----------|--------------|---|
| 70.32 | goma | transparente | 5.000 |

| CÓDIGO | Material | Acabado |  |
|---------|----------|--------------|---|
| 1366.34 | goma | transparente | 10.000 |

BI Paragolpe de embutir bi-material
Para taladro de Ø5mm.

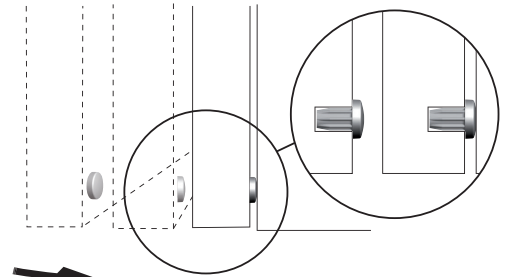
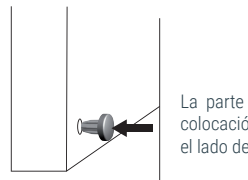

ACTUALIZADO EL DÍA 06/02/2024

BI es la solución ideal para amortiguar y silenciar el cierre de la puerta.

Fabricado en dos materiales diferentes:

- Un pivote rígido que permite una rápida instalación.
- Una superficie exterior lisa con goma que reduce el impacto y el ruido producido por el golpe de la puerta.
- Para taladro de Ø5mm.

| CÓDIGO | Material | Acabado |  |
|--------|---------------|---------|---|
| 504.21 | goma-plástico | gris | 5.000 |
| 504.22 | goma-plástico | neutro | 5.000 |

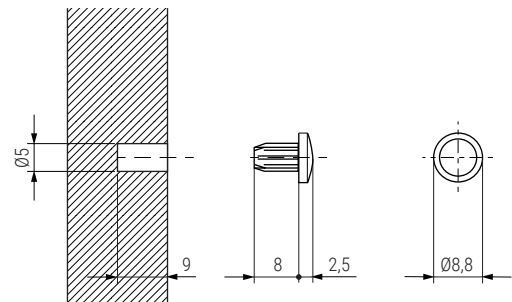

TENDO Paragolpe de embutir bi-material
Para taladro de Ø10mm.

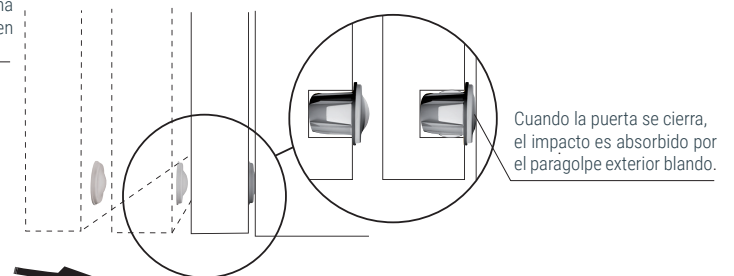
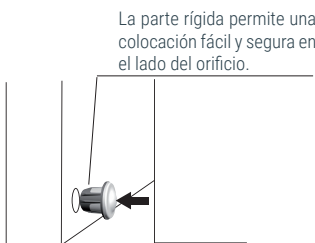

TENDO es la solución ideal para amortiguar y silenciar el cierre de la puerta.

Fabricado en dos materiales diferentes:

- Un pivote rígido hueco en el interior que permite una rápida instalación.
- Una superficie exterior lisa con goma que reduce el impacto y el ruido producidos por el golpe de la puerta.

Gracias al interior hueco, el aire comprimido dentro de él se expande, lo que garantiza un cierre suave y silencioso.

- Para taladro de Ø10mm.

| CÓDIGO | Material | Acabado |  |
|--------|----------|---------|---|
| 504.79 | goma | neutro | 20.000 |

